

LD 100



Kratka informacija

Ventilacijski poklopac za cijev/oblikovani dio, DN 100

Broj artikla

0018.0326

Tehnički podaci

Vrsta ugradnje	Podžbukno
Temperatura okoline	60 °C
Jedinica za pakiranje	1 kom
Asortiman	K
GTIN (EAN)	4012799183266

Crtež s veličinama [mm]

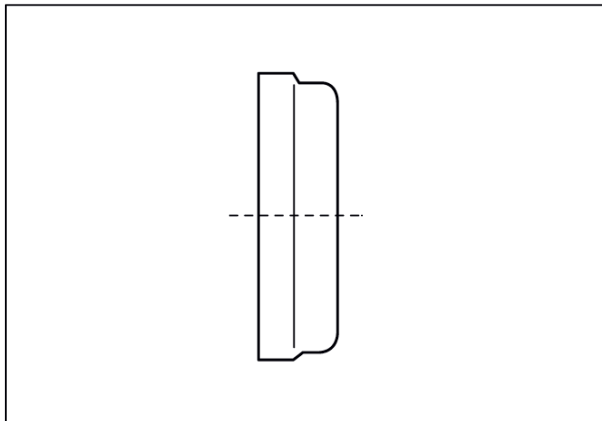

DN

100