

LD 200



Kratka informacija

Ventilacijski poklopac za cijev/oblikovani dio, DN 200

Broj artikla

0018.0331

Tehnički podaci

Vrsta ugradnje	Podžbukno
Temperatura okoline	60 °C
Jedinica za pakiranje	1 kom
Asortiman	K
GTIN (EAN)	4012799183310

Crtež s veličinama [mm]

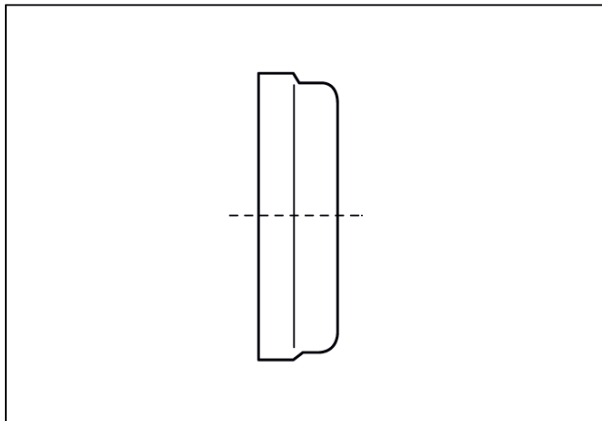

DN

200