

LGR 42/6

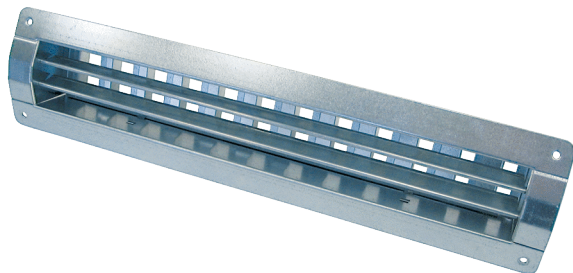

Kratka informacija

Unutarnja rešetka za usis i odsis zraka za ugradnju u cijevi, čelični lim, pocinčana, maks. 250 m³/h

Broj artikla 0151.0355

Tehnički podaci

Smjer zraka	Usis i odsis zraka
Smisleni protok zraka pri 75 % otvorenosti utora za klizanje	150 m ³ /h - 250 m ³ /h
Ugradnja	iznutra
Mjesto ugradnje	Cijev
Materijal	Čelični lim, pocinčani
Težina	0,82 kg
Težina s pakovanjem	0,97 kg
Prikladno za nominalnu dužinu	140 mm - 400 mm (idealno 250 mm)
Širina	458 mm
Visina	113 mm
Dubina	56 mm
Širina s pakovanjem	490 mm
Visina s pakovanjem	120 mm
Dubina s pakovanjem	70 mm
Jedinica za pakiranje	1 kom
Asortiman	C
GTIN (EAN)	4012799513551

LGR 42/6

Krivulja Čeona brzina odsisnog zraka

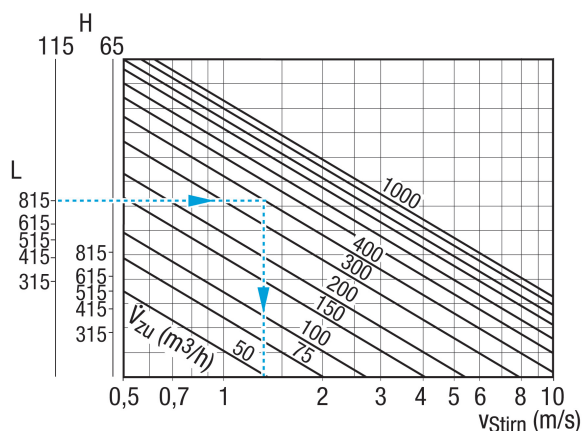

Krivulja Gubici tlaka odsisnog zraka

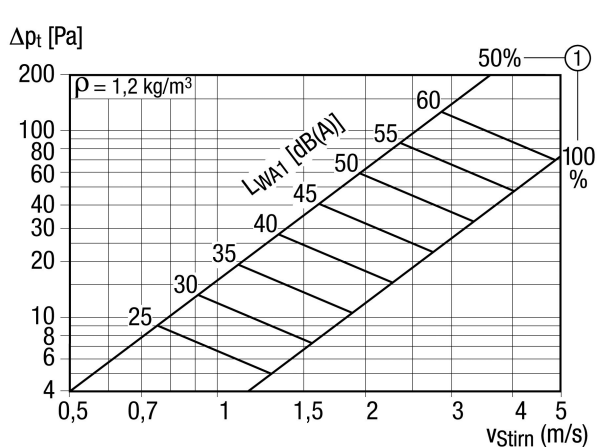

① Položaj klizača s prorezom OTVORENO u %

Krivulja Čeona brzina usisnog zraka

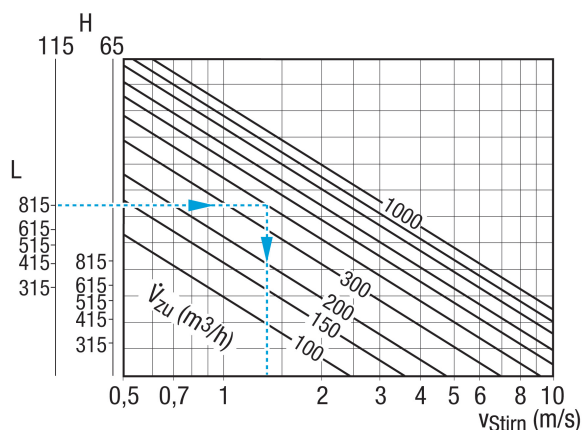

LGR 42/6

Krivulja Gubici tlaka usisnog zraka

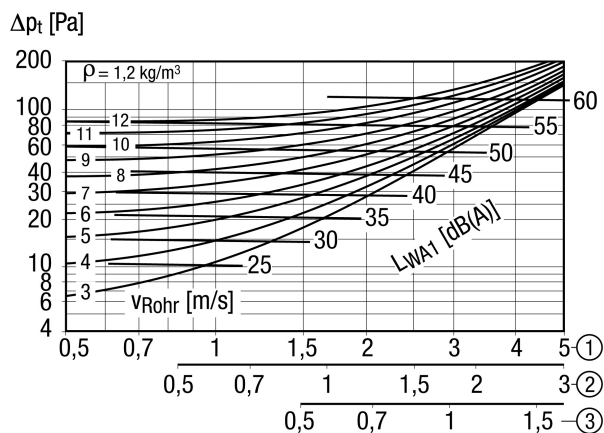

- ① Čeona brzina kada je položaj klizača s prorezom 100 % otvoren
- ② Čeona brzina kada je položaj klizača s prorezom 50 % otvoren
- ③ Čeona brzina kada je položaj klizača s prorezom 25 % otvoren

Crtež s veličinama [mm]

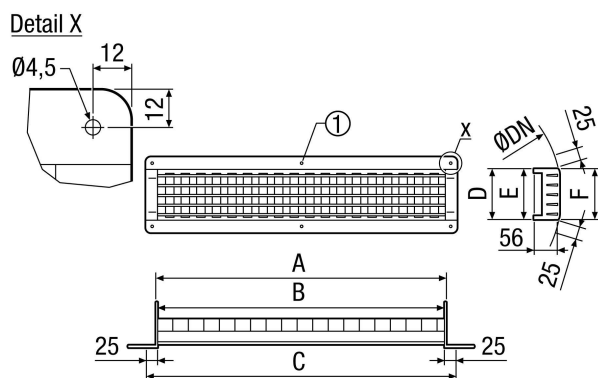

A	B	C	D	E	F
415	415	458	65	60	58

① Samo kod LGR 82/6 i LGR 82/12