

LZP-R 31



Kratka informacija

Protukišna rešetka sa smanjenim padom tlaka, pocinčani čelični lim, veličina kanala 600 x 350 mm

Broj artikla

0151.0384

Tehnički podaci

Smjer zraka	Usis i odsis zraka
Ugradnja	izvana
Mjesto ugradnje	Zid / Kanal
Materijal	Čelični lim, pocinčani
Težina	17,4 kg
Težina s pakovanjem	19,2 kg
Veličina kanala	600 mm x 350 mm
Slobodni poprečni presjek	1.701 cm ²
Širina	929 mm
Visina	425 mm
Dubina	250 mm
Širina s pakovanjem	1.005 mm
Visina s pakovanjem	430 mm
Dubina s pakovanjem	310 mm
Jedinica za pakiranje	1 kom
Asortiman	D
GTIN (EAN)	4012799513841

LZP-R 31

Krivulja

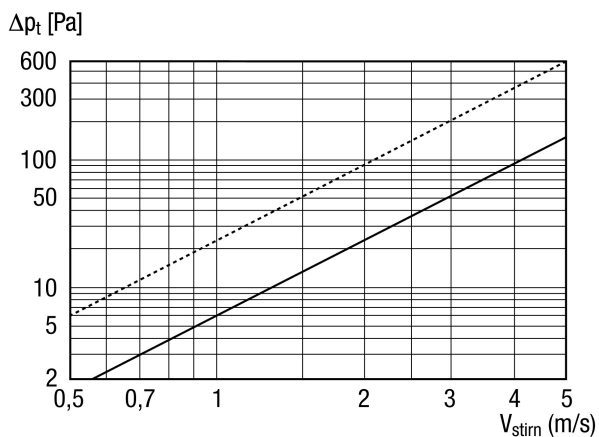

Iscrtana linija: Pad tlaka usisavanje
 Prekrižena linija: Pad tlaka pritiskanje

Crtež s veličinama [mm]

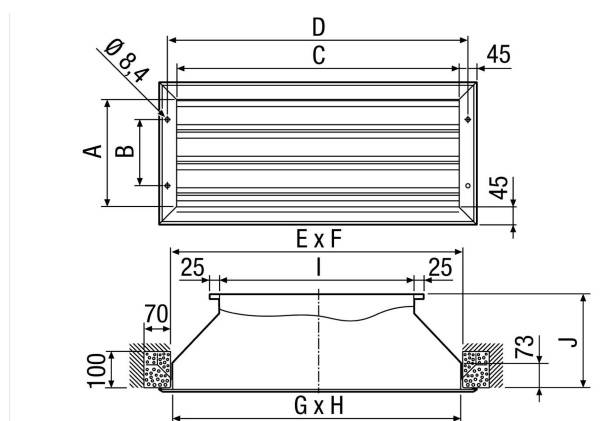

A	B	C	D	E	F	G	H	I	J
335	225	885	929	910	360	900	350	600	250