

LZP 31



Kratka informacija

Vanjska rešetka, pocinčani čelični lim, veličina kanala 600 x 350 mm

Broj artikla

0151.0258

Tehnički podaci

Smjer zraka	Usis i odsis zraka
Ugradnja	izvana
Mjesto ugradnje	Zid / Kanal
Materijal	Čelični lim, pocinčani
Težina	8,48 kg
Težina s pakovanjem	8,99 kg
Veličina kanala	600 mm x 350 mm
Širina	629 mm
Visina	425 mm
Dubina	73 mm
Širina s pakovanjem	690 mm
Visina s pakovanjem	440 mm
Dubina s pakovanjem	90 mm
Jedinica za pakiranje	1 kom
Asortiman	D
GTIN (EAN)	4012799512585

LZP 31

Krivulja Padovi tlaka

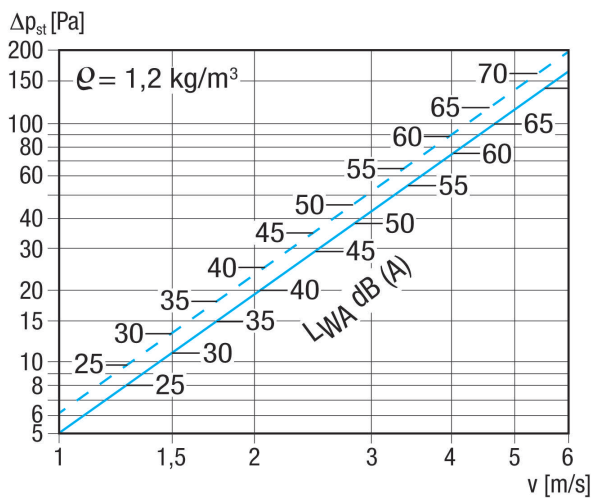

Iscrtana linija: Pad tlaka usisavanje
 Prekrižena linija: Pad tlaka pritiskanje

Crtež s veličinama [mm]

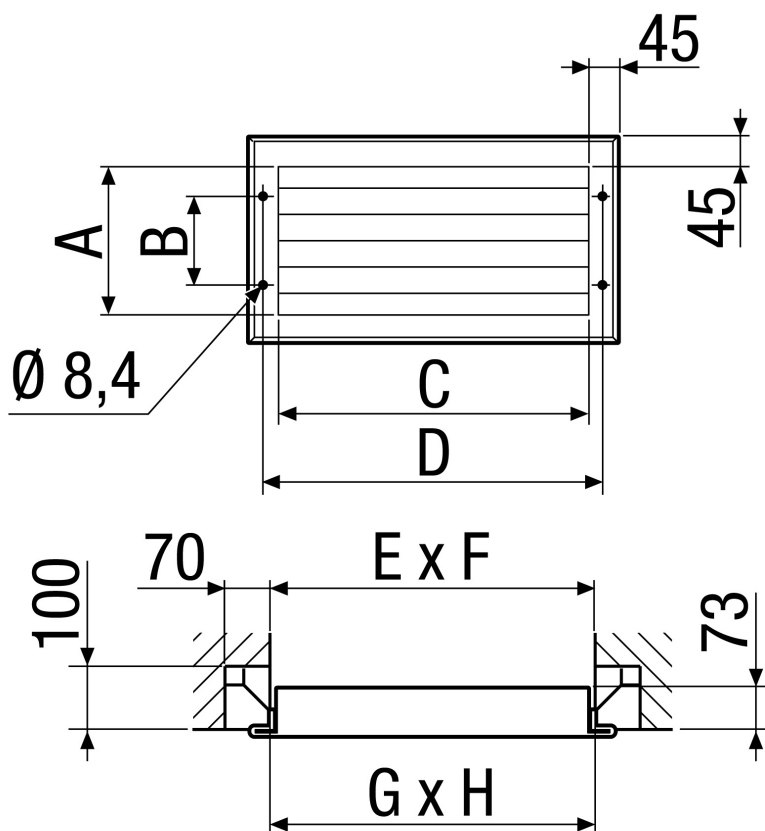

A	B	C	D	E	F	G	H
335	225	585	629	610	360	600	350

PROIZVODLIST PROIZVODA

LZP 31

