

MLA 40



Kratka informacija

Vanjska rešetka, aluminij, DN 400

Broj artikla

0151.0115

Tehnički podaci

Smjer zraka	Usis i odsis zraka
Min. brzina strujanja	
Maks. brzina strujanja	4 m/s
Ugradnja	izvana
Mjesto ugradnje	Zid
Materijal	Aluminij
Boja	Aluminij eloksirani
Broj lamela	12
Veličina omče rešetke za zaštitu od malih životinja u cm ²	7,3 x 0,8
Težina	2,5 kg
Težina s pakovanjem	2,81 kg
Prikladno za nominalnu dužinu	400 mm
Slobodni poprečni presjek	997 cm ²
Širina	452 mm
Visina	430 mm
Dubina	52 mm
Širina s pakovanjem	480 mm
Visina s pakovanjem	485 mm
Dubina s pakovanjem	65 mm
Jedinica za pakiranje	1 kom
Asortiman	C
GTIN (EAN)	4012799511151

MLA 40

Krivulja Padovi tlaka

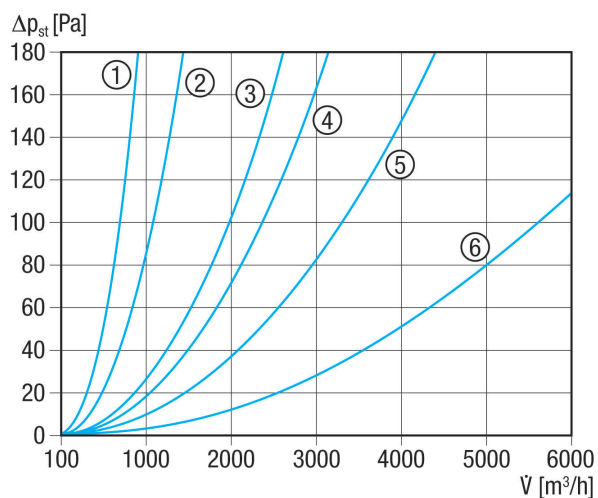

- ① MLA 20, MLZ 20
- ② MLA 25, MLZ 25
- ③ MLA 30, MLZ 30
- ④ MLA 35, MLZ 35
- ⑤ MLA 40, MLZ 40
- ⑥ MLA 50, MLZ 50

Crtež s veličinama [mm]

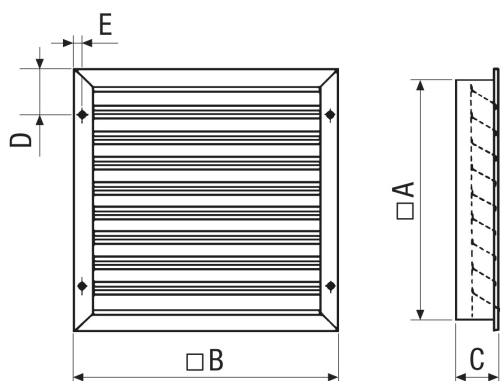

A	B	C	D	E
430	452	52	61,5	8

Broj lamela 12
 Veličina omče rešetke za zaštitu od malih životinja 7,3 x 0,8