

RKP 31



Kratka informacija

Električna kanalna žaluzina

Broj artikla

0151.0238

Tehnički podaci

Smjer zraka	Usis i odsis zraka
Mjesto ugradnje	Kanal
Položaj za ugradnju	okomito / vodoravno
Materijal	Čelični lim, pocinčani
Težina	6,56 kg
Težina s pakovanjem	6,86 kg
Vrsta žaluzine	električno
Veličina kanala	600 mm x 350 mm
Širina	640 mm
Visina	390 mm
Dubina	120 mm
Širina s pakovanjem	740 mm
Visina s pakovanjem	390 mm
Dubina s pakovanjem	130 mm
Jedinica za pakiranje	1 kom
Asortiman	D
GTIN (EAN)	4012799512387

RKP 31

Krivulja Padovi tlaka

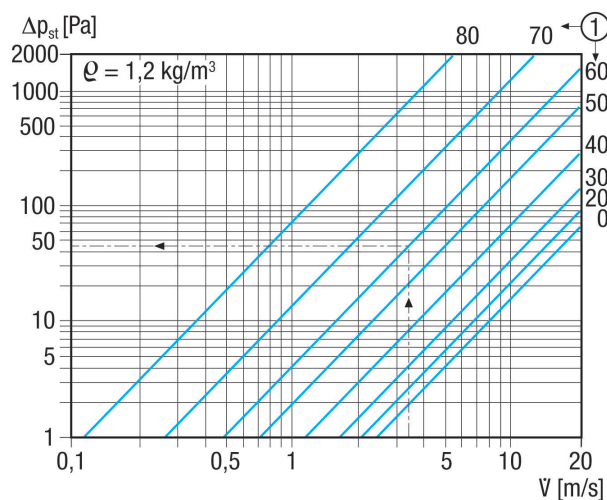

① Nagib lamela u stupnjevima

Crtež s veličinama [mm]

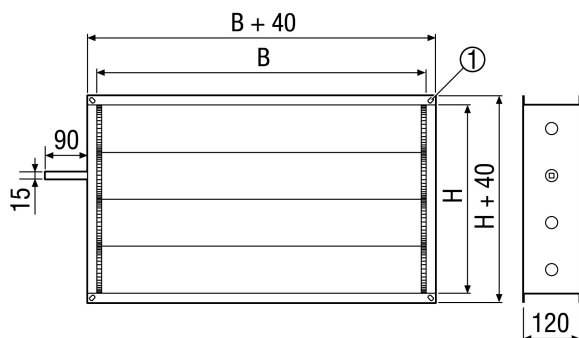

B	H
600	350

① Dugačka rupa, 9 x 12 mm