

RSK 100



Kratka informacija

Štitnik od povratnog toka za obložene spirokanale, DN 100

Broj artikla

0092.0426

Tehnički podaci

Vrsta ugradnje	Podžbukno
Temperatura okoline	60 °C
Jedinica za pakiranje	1 kom
Asortiman	K
GTIN (EAN)	4012799924265

Crtež s veličinama [mm]

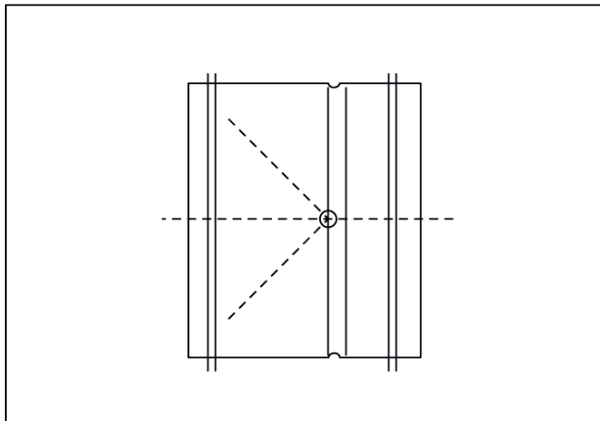

DN

100