

SVF 100

Kratka informacija

Utična spojnica za oblikovani dio, DN 100



Broj artikla 0055.0050

Tehnički podaci

Vrsta ugradnje	Podžbukno
Materijal	Čelični lim
Nominalna dužina	100 mm
Temperatura okoline	60 °C
Jedinica za pakiranje	1 kom
Asortiman	K
GTIN (EAN)	4012799550501

Crtež s veličinama [mm]

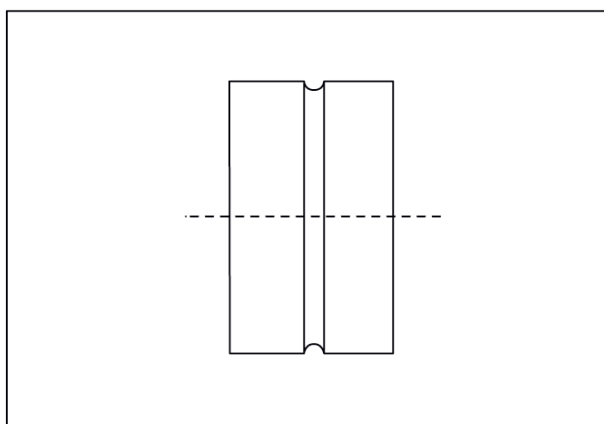

DN

100