

SVF 160



Kratka informacija

Utična spojnica za oblikovani dio, DN 160

Broj artikla 0055.0053

Tehnički podaci

Vrsta ugradnje	Podžbukno
Materijal	Čelični lim
Nominalna dužina	160 mm
Temperatura okoline	60 °C
Jedinica za pakiranje	1 kom
Asortiman	K
GTIN (EAN)	4012799550532

Crtež s veličinama [mm]

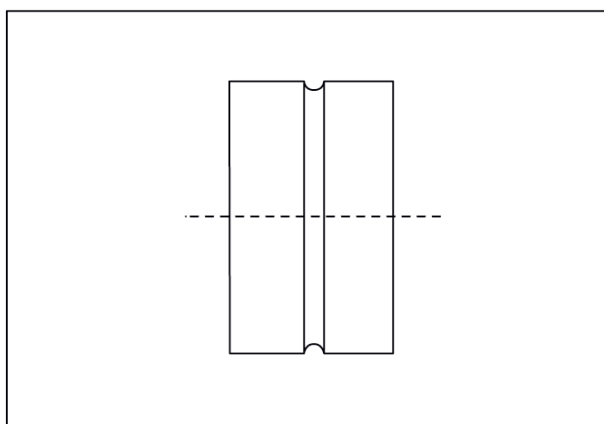

DN

160