

SVF 80



Kratka informacija

Utična spojnica za oblikovani dio, DN 80

Broj artikla

0055.0049

Tehnički podaci

Vrsta ugradnje	Podžbukno
Materijal	Čelični lim
Nominalna dužina	80 mm
Temperatura okoline	60 °C
Jedinica za pakiranje	1 kom
Asortiman	K
GTIN (EAN)	4012799550495

Crtež s veličinama [mm]

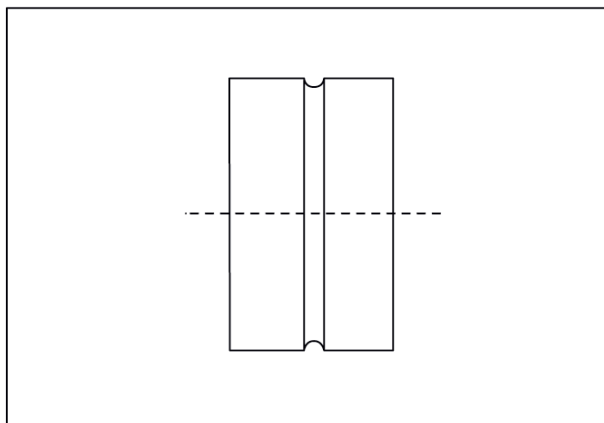

DN

80