

## TFP 25



## Kratka informacija

Zračni filtar ISO Coarse 85 % (G4) za kanalnu ugradnju, veličina kanala 500 mm x 300 mm

Broj artikla

0149.0032

## Tehnički podaci

Mjesto ugradnje	Kanal
Položaj za ugradnju	okomito / vodoravno
Materijal kućišta	Čelični lim, pocinčani
Težina	9,5 kg
Težina s pakovanjem	9,5 kg
Razred filtra	ISO Coarse 85 % (G4)
Veličina kanala	500 mm x 300 mm
Širina	540 mm
Visina	340 mm
Dubina	500 mm
Širina s pakovanjem	540 mm
Visina s pakovanjem	340 mm
Dubina s pakovanjem	500 mm
Temperatura struje zraka kod $I_{Maks.}$	70 °C
Jedinica za pakiranje	1 kom
Asortiman	D
GTIN (EAN)	4012799490326

# TFP 25

## Krivulja Padovi tlaka TFP

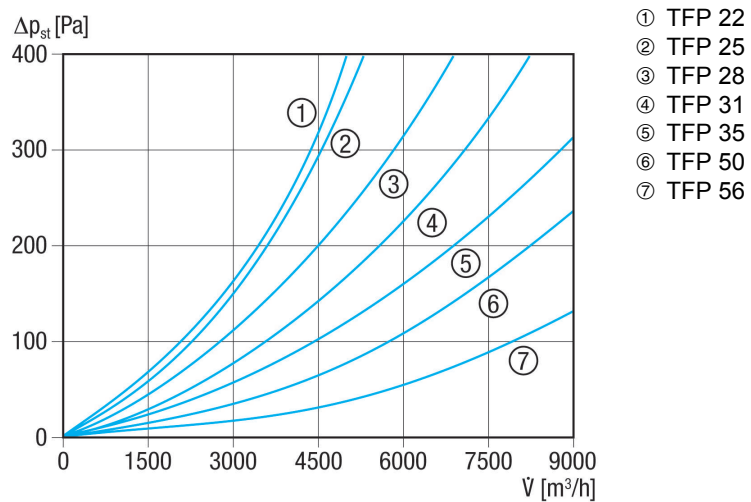

## Crtež s veličinama [mm]

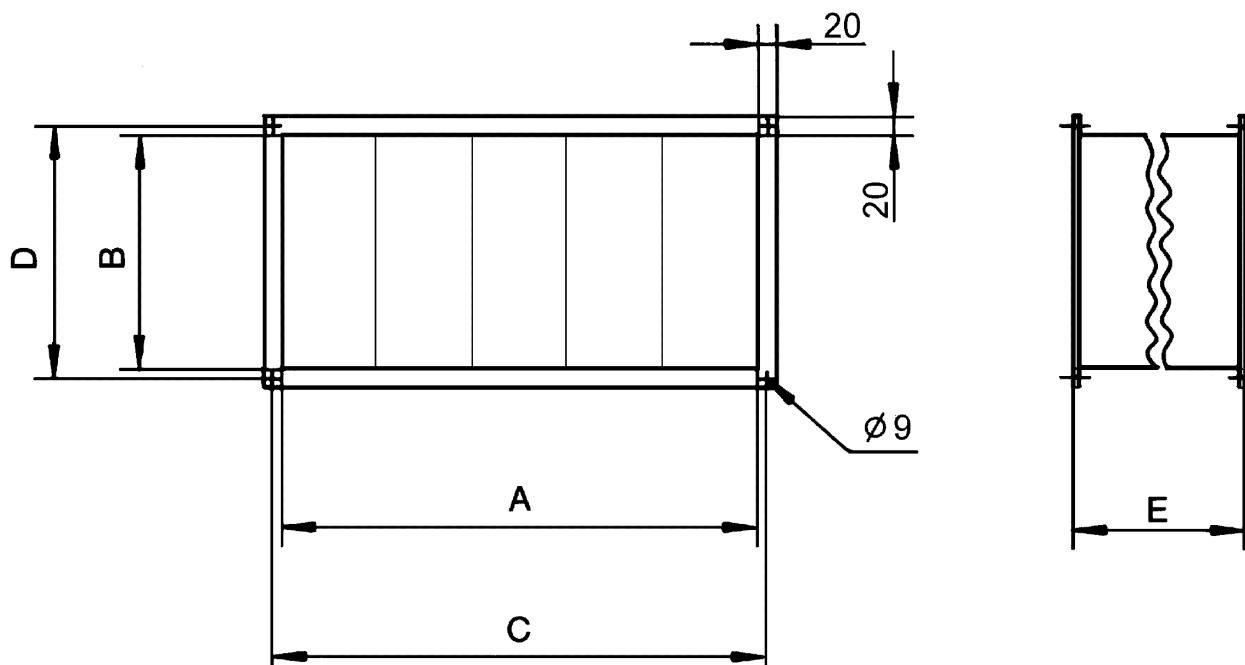

A	B	C	D	E
500	300	520	320	500

PROIZVODLIST PROIZVODA

TFP 25

