

USAN80/100/80

Kratka informacija

Asimetrični prijelazni komad 80/100 na D=80mm



Broj artikla

0055.0665

Tehnički podaci

Materijal	Čelični lim, pocinčan
Težina s pakovanjem	0 kg
Širina s pakovanjem	0 mm
Visina s pakovanjem	0 mm
Dubina s pakovanjem	0 mm
Jedinica za pakiranje	1 kom
Asortiman	K
GTIN (EAN)	4012799556657

Crtež s veličinama [mm]

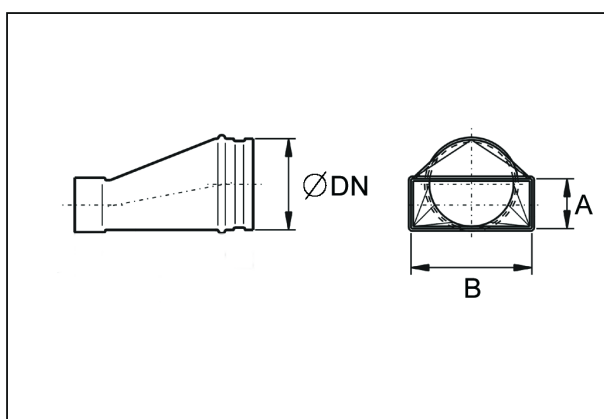

DN	A	B
80	80	100