

Kratka informacija

Asimetrični prijelazni komad 80/150 na D=100 mm, čelični lim, pocinčan, prikladan za spajanje s umetnim adapterom MF-WE



Broj artikla

0055.0668

Tehnički podaci

Vrsta ugradnje	Podžbukno
Materijal	Čelični lim, pocinčan
Težina	0,38 kg
Težina s pakovanjem	0,38 kg
Nominalna dužina	100 mm
Veličina kanala	150 mm x x 80 mm
Širina	152 mm
Visina	103 mm
Dubina	200 mm
Širina s pakovanjem	152 mm
Visina s pakovanjem	103 mm
Dubina s pakovanjem	200 mm
Jedinica za pakiranje	1 kom
Asortiman	K
GTIN (EAN)	4012799556688

Crtež s veličinama [mm]

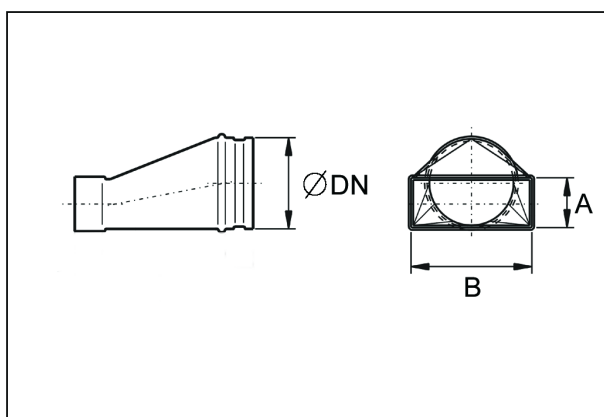

DN	A	B
100	80	150

PROIZVODLIST PROIZVODA

USAN80/150/100

