

Kratka informacija

Asimetrični prijelazni komad 80/200 na D=125 mm, čelični lim, pocinčan, prikladan za spajanje s umetnim adapterom MF-WE



Broj artikla

0055.0672

Tehnički podaci

Vrsta ugradnje	Podžbukno
Materijal	Čelični lim, pocinčan
Težina	0,58 kg
Težina s pakovanjem	0,58 kg
Nominalna dužina	125 mm
Veličina kanala	200 mm x x 80 mm
Širina	200 mm
Visina	200 mm
Dubina	130 mm
Širina s pakovanjem	200 mm
Visina s pakovanjem	200 mm
Dubina s pakovanjem	130 mm
Jedinica za pakiranje	1 kom
Asortiman	K
GTIN (EAN)	4012799556725

Crtež s veličinama [mm]

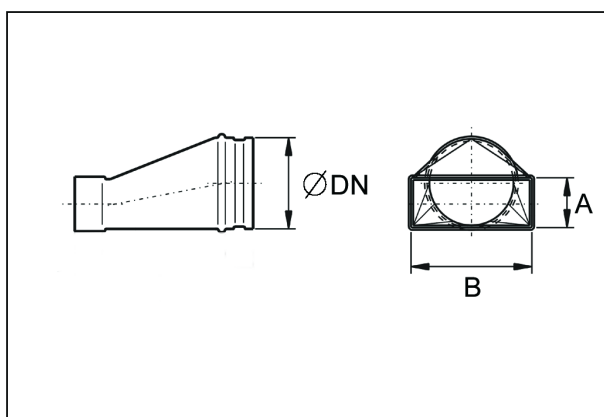

DN	A	B
125	80	200

PROIZVODLIST PROIZVODA

USAN80/200/125

