

## USSN70/170/125



## Kratka informacija

Simetrični prijelazni komad 70/170 na D=125mm,

Broj artikla

0055.0681

## Tehnički podaci

Materijal	Čelični lim, pocinčan
Težina s pakovanjem	0 kg
Nominalna dužina	125 mm
Veličina kanala	170 mm x x 70 mm
Širina s pakovanjem	0 mm
Visina s pakovanjem	0 mm
Dubina s pakovanjem	0 mm
Jedinica za pakiranje	1 kom
Asortiman	K
GTIN (EAN)	4012799556817

## Crtež s veličinama [mm]

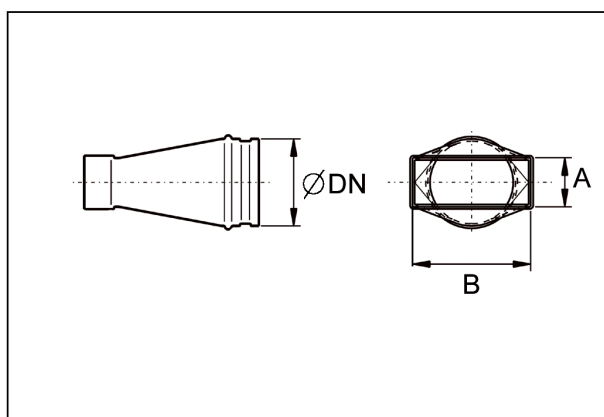

DN	A	B
125	70	170