

USSN70/170/80



Kratka informacija

Simetrični prijelazni komad 70/170 na D=80 mm,

Broj artikla

0055.0679

Tehnički podaci

Materijal	Čelični lim, pocinčan
Težina s pakovanjem	0 kg
Širina s pakovanjem	0 mm
Visina s pakovanjem	0 mm
Dubina s pakovanjem	0 mm
Jedinica za pakiranje	1 kom
Asortiman	K
GTIN (EAN)	4012799556794

Crtež s veličinama [mm]

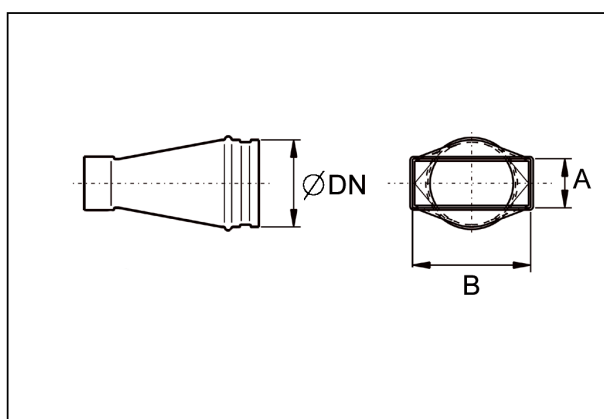

DN	A	B
80	70	170