

VD 40



Kratka informacija

Žaluzina s uređajem za povlačenje, samootvarajuća, DN 400

Broj artikla

0093.0104

Tehnički podaci

Smjer zraka	Odsis zraka
Materijal	Čelični lim
Težina	4,4 kg
Težina s pakovanjem	4,43 kg
Vrsta žaluzine	samootvarajući/samozatvarajući
Prikladno za nominalnu dužinu	400 mm
Širina	460 mm
Visina	460 mm
Dubina	340 mm
Širina s pakovanjem	460 mm
Visina s pakovanjem	345 mm
Dubina s pakovanjem	460 mm
Jedinica za pakiranje	1 kom
Asortiman	C
GTIN (EAN)	4012799931041

VD 40

Krivulja Padovi tlaka

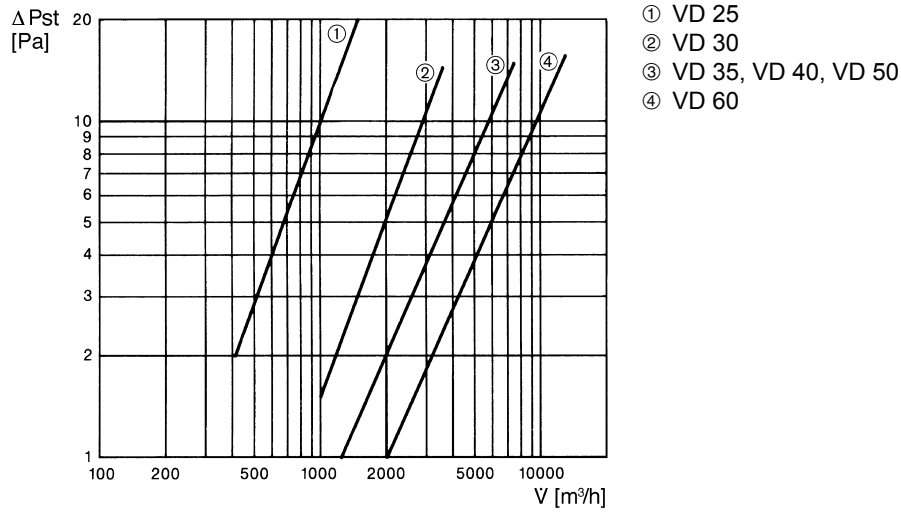

Crtež s veličinama [mm]

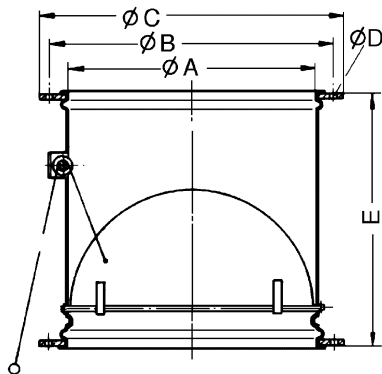

A	B	C	D	E
413	438	460	9	340