

VE 60



Kratka informacija

Žaluzina za servomotor, DN 600

Broj artikla 0093.0290

Tehnički podaci

Materijal	Čelični lim
Težina	19,78 kg
Težina s pakovanjem	19,8 kg
Vrsta žaluzine	električno
Prikladno za nominalnu dužinu	600 mm
Širina	710 mm
Visina	710 mm
Dubina	620 mm
Širina s pakovanjem	710 mm
Visina s pakovanjem	710 mm
Dubina s pakovanjem	620 mm
Jedinica za pakiranje	1 kom
Asortiman	C
GTIN (EAN)	4012799932901

Crtež s veličinama [mm]

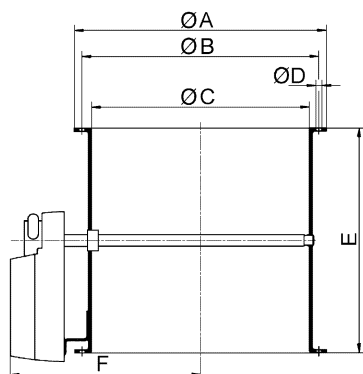

A	B	C	D	E	F
710	674	613	11	620	373