

WRH 12-1

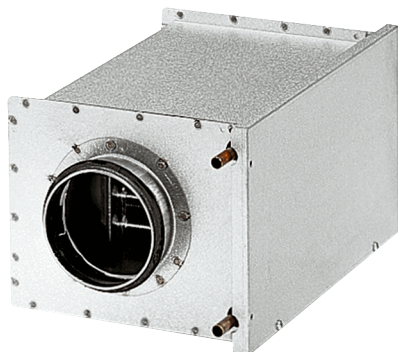

Kratka informacija

Toplovodni grijač zraka, čelični lim, pocinčan, 1,7 kW, DN 125

Broj artikla

0082.0117

Tehnički podaci

Položaj za ugradnju	okomito / vodoravno
Materijal kućišta	Čelični lim, pocinčani
Težina	3,45 kg
Težina s pakovanjem	3,71 kg
Nominalna dužina	125 mm
Slobodni poprečni presjek	1.215 cm ²
Širina	225 mm
Visina	183 mm
Dubina	380 mm
Širina s pakovanjem	265 mm
Visina s pakovanjem	205 mm
Dubina s pakovanjem	381 mm
Vrsta topline ventilatora	Voda
Učinek grijanja	1.700 W
Protok mase	85 kg/h
Temperatura početnog rada	70 °C
Temperatura povratnog rada	50 °C
Maks. temperatura vode	100 °C
Maks. tlak vode	6 bar
Razlika tlakova vode	800 Pa
Jedinica za pakiranje	1 kom
Asortiman	C
GTIN (EAN)	4012799821175

WRH 12-1

Krivulja Padovi tlaka

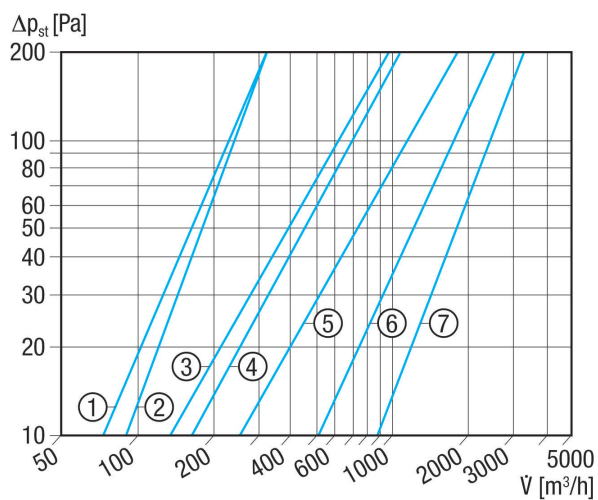

- ① WRH 10-1
- ② WRH 12-1
- ③ WRH 16-2
- ④ WRH 20-2
- ⑤ WRH 25-4
- ⑥ WRH 31-6
- ⑦ WRH 40-9

Krivulja Povećanje temperature

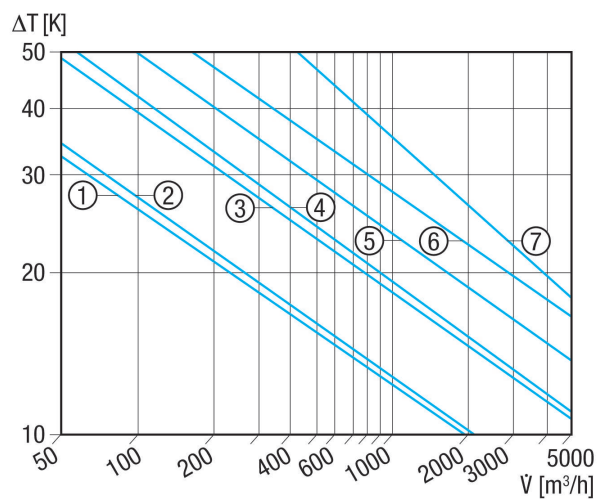

- ① WRH 10-1
- ② WRH 12-1
- ③ WRH 16-2
- ④ WRH 20-2
- ⑤ WRH 25-4
- ⑥ WRH 31-6
- ⑦ WRH 40-9

WRH 12-1

Crtež s veličinama [mm]

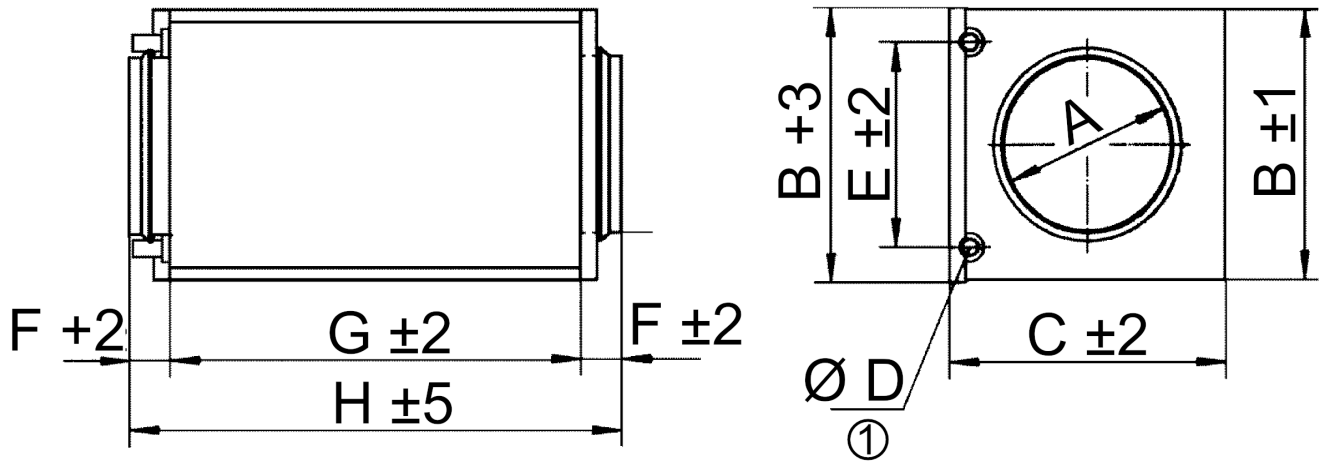

A	B	C	D	E	F	G	H
125	183	225	10	137	40	300	380

① Vanjski promjer priključka