

ABS 125-80



Rövid leírás

45°-os elágazó szűkítő gördülő tömítő gyűrűvel, spirálisan korcolt csövekhez, DN 125/80

Termékszám

0055.0426

Műszaki adatok

Beszereles típusa	süllyesztett
Környezeti hőmérséklet	60 °C
Csomagolási egység	1 darab
Választék	K
GTIN (EAN)	4012799554264

Méretarányos rajz [mm]

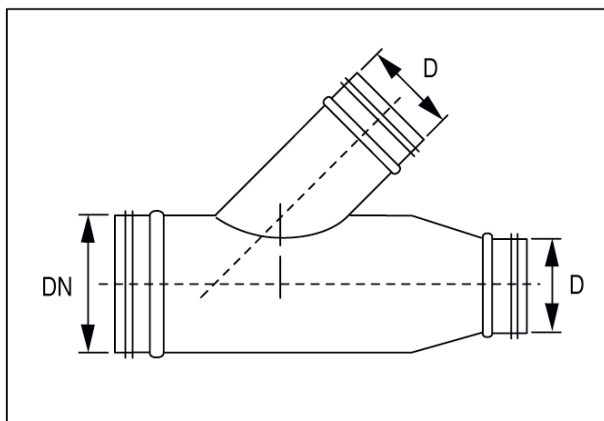

DN	D
125	80