

ABS 180-125



Rövid leírás

45°-os elágazó szűkítők gördülő tömítő gyűrűvel, spirálisan korcolt csövekhez, DN 180/125

Termékszám

0055.0432

Műszaki adatok

Beszereles típusa	süllyesztett
Környezeti hőmérséklet	60 °C
Csomagolási egység	1 darab
Választék	K
GTIN (EAN)	4012799554325

Méretarányos rajz [mm]

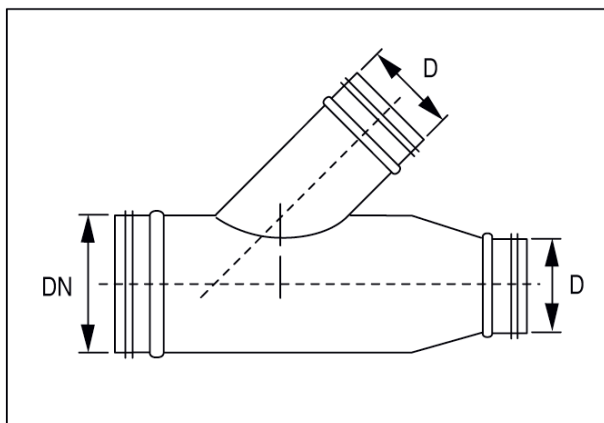

DN	D
180	125