

ABZ 160-100



Rövid leírás

45°-os elágazók gördülő tömítő gyűrűvel, spirálisan korcolt csövekhez, DN 160/100

Termékszám 0055.0399

Műszaki adatok

Beszereles típusa	süllyesztett
Környezeti hőmérséklet	60 °C
Csomagolási egység	1 darab
Választék	K
GTIN (EAN)	4012799553991

Méretarányos rajz [mm]

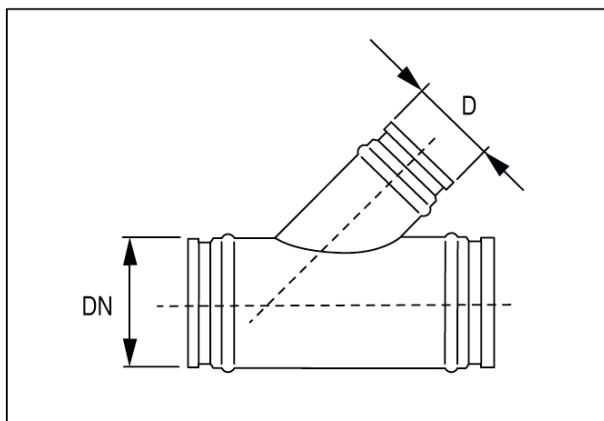

DN	D
160	100