

## ADI 112



## Rövid leírás

Szívó csővég alacsony turbulenciájú levegőbeszíváshoz, acéllemez, DN 1120

Termékszám

0073.0239

## Műszaki adatok

Légáramlás iránya	befúvás és elszívás
Anyag	acéllemez
Szín	ezüstszínű
Súly	37,5 kg
Súly csomagolással	37,5 kg
Névleges méretnek megfelelő	1.120 mm
Szélesség	1.380 mm
Magasság	1.380 mm
Mélység	300 mm
Szélesség csomagolással együtt	1.380 mm
Magasság csomagolással együtt	1.380 mm
Mélység csomagolással együtt	300 mm
Csomagolási egység	1 darab
Választék	C
GTIN (EAN)	4012799732396

## Méretarányos rajz [mm]

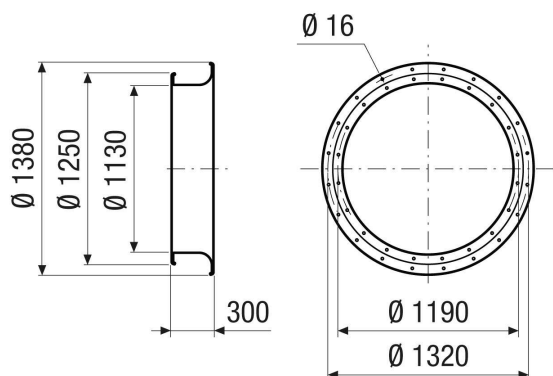

TERMÉKADATLAP

ADI 112

