

ADI 90



Rövid leírás

Szívó csővég alacsony turbulenciájú levegőbeszíváshoz, acéllemez, DN 900

Termékszám

0073.0237

Műszaki adatok

Légáramlás iránya	befúvás és elszívás
Anyag	acéllemez
Szín	ezüstszínű
Súly	29,4 kg
Súly csomagolással	29,4 kg
Névleges méretnek megfelelő	900 mm
Szélesség	1.125 mm
Magasság	1.125 mm
Mélység	300 mm
Szélesség csomagolással együtt	1.125 mm
Magasság csomagolással együtt	1.125 mm
Mélység csomagolással együtt	300 mm
Csomagolási egység	1 darab
Választék	C
GTIN (EAN)	4012799732372

Méretarányos rajz [mm]

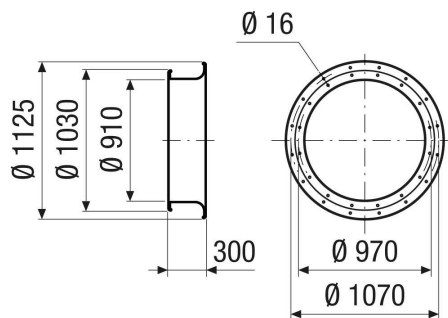

TERMÉKADATLAP

ADI 90

