

AE 16



Rövid leírás

Elektromos belső zárózsalu, műanyag, DN 150, forgalmazott fehér

Termékszám 0151.0302

Műszaki adatok

Légáramlás iránya	befúvás és elszívás
Feszültségfajta	Váltóáram
Feszültségosztály	230 V
Hálózati frekvencia	50 Hz
Teljesítménye	10 W
I_{max}	0,04 A
Védelmi fokozat	IP 20
Beszereles	belső
Beszerelesi hely	Fal / Mennyezet
Beszerelesi helyzet	függőleges / vízszintes
Anyag	műanyag
Szín	kalmárfehér, a RAL 9016-hoz hasonló
Súly	0,285 kg
Súly csomagolással	0,44 kg
Zsalutípus	elektromos
Névleges méretnek megfelelő	150 mm
Szélesség	202 mm
Magasság	202 mm
Mélység	60 mm
Szélesség csomagolással együtt	228 mm
Magasság csomagolással együtt	220 mm
Mélység csomagolással együtt	85 mm
Környezeti hőmérséklet	40 °C
Csomagolási egység	1 darab
Választék	A
GTIN (EAN)	4012799513025

AE 16

Jelleggörbe AE 16 jelleggörbe

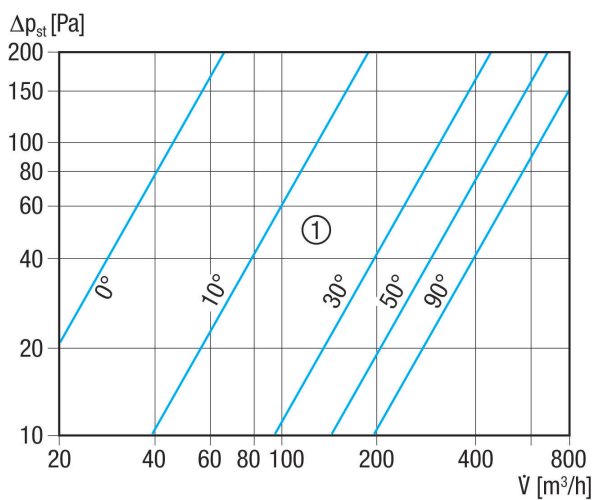

① A lamellák nyílásszöge

Méretarányos rajz [mm]

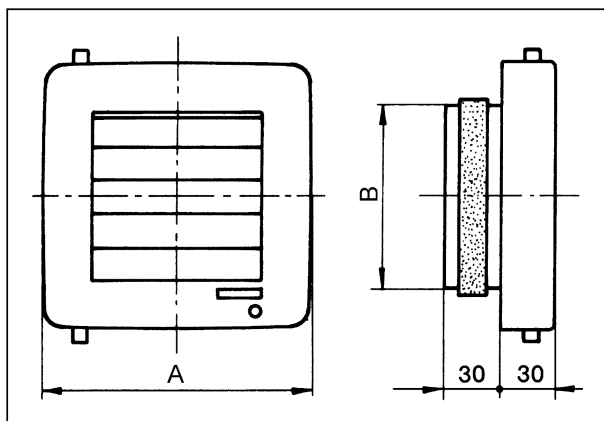

A	B
202	148