

AKL 125



Rövid leírás

Zárózsalu gördülő tömítő gyűrűvel spirálisan korcolt csövekhez, DN 125

Termékszám

0092.0421

Műszaki adatok

Beszereles típusa	süllyesztett
Környezeti hőmérséklet	60 °C
Csomagolási egység	1 darab
Választék	K
GTIN (EAN)	4012799924210

Méretarányos rajz [mm]

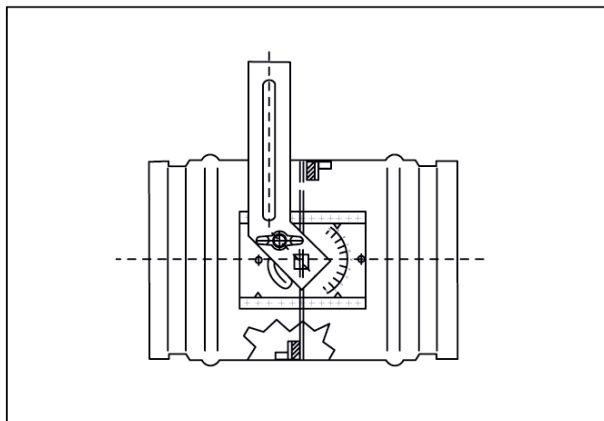

DN

125