

# AKL 160



## Rövid leírás

Zárózsalu gördülő tömítő gyűrűvel spirálisan korcolt csövekhez, DN 160

Termékszám

0092.0423

## Műszaki adatok

Beszereles típusa	süllyesztett
Környezeti hőmérséklet	60 °C
Csomagolási egység	1 darab
Választék	K
GTIN (EAN)	4012799924234

## Méretarányos rajz [mm]

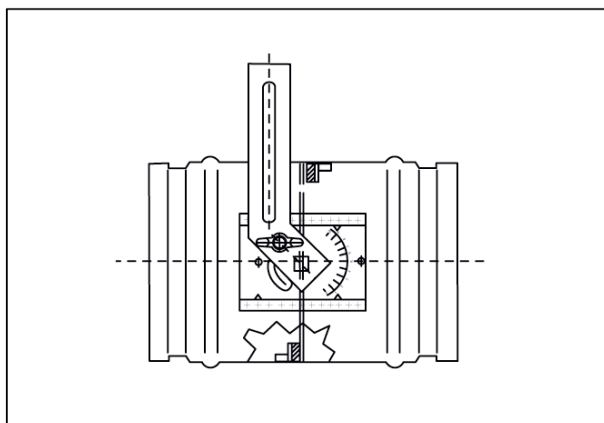

DN

160