

AKL 180



Rövid leírás

Zárózsalu gördülő tömítő gyűrűvel spirálisan korcolt csövekhez, DN 180

Termékszám

0092.0424

Műszaki adatok

Beszereles típusa	süllyesztett
Környezeti hőmérséklet	60 °C
Csomagolási egység	1 darab
Választék	K
GTIN (EAN)	4012799924241

Méretarányos rajz [mm]

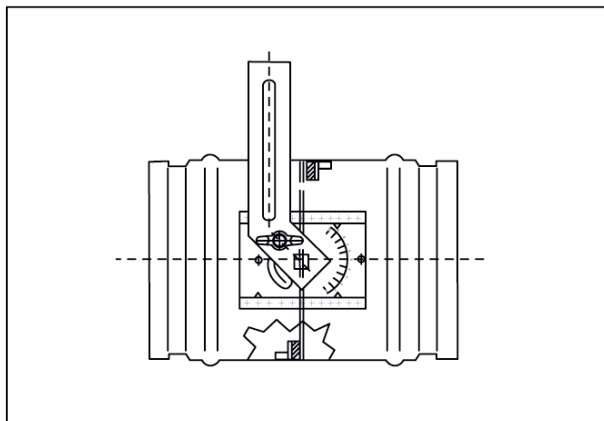

DN

180