

ASS 150



Rövid leírás

Kifúvó csomagtömítő gyűrűvel és védőráccsal spirálisan korcolt csövekhez, DN 150

Termékszám

0055.0519

Műszaki adatok

Beszereles típusa	süllyesztett
Környezeti hőmérséklet	60 °C
Csomagolási egység	1 darab
Választék	K
GTIN (EAN)	4012799555193

Méretarányos rajz [mm]

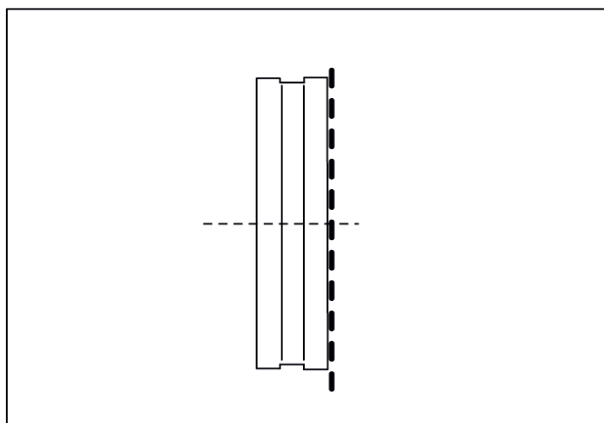

DN

150