

AVM 10



Rövid leírás

Automatikus cső zárózsalu, DN 100

Termékszám 0093.0002

Műszaki adatok

Légáramlás iránya	Szellőztetés vagy elszívás
Beszereleési helyzet	függőleges / vízszintes
Anyag	acéllemez, horganyzott
Súly	0,19 kg
Súly csomagolással	0,3 kg
Zsalutípus	légáram által működtetett nyitás / zárás
Névleges méret	100 mm
Szélesség	98 mm
Magasság	98 mm
Mélység	88 mm
Szélesség csomagolással együtt	106 mm
Magasság csomagolással együtt	106 mm
Mélység csomagolással együtt	97 mm
Csomagolási egység	1 darab
Választék	C
GTIN (EAN)	4012799930020

AVM 10

Jelleggörbe Nyomásveszteségek

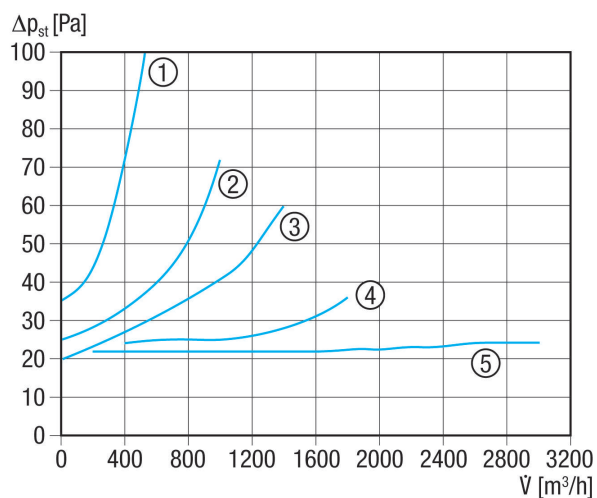

- ① AVM 10
- ② AVM 12
- ③ AVM 15
- ④ AVM 16
- ⑤ AVM 20, AVM 25, AVM 31, AVM 35, AVM 40

Méretarányos rajz [mm]

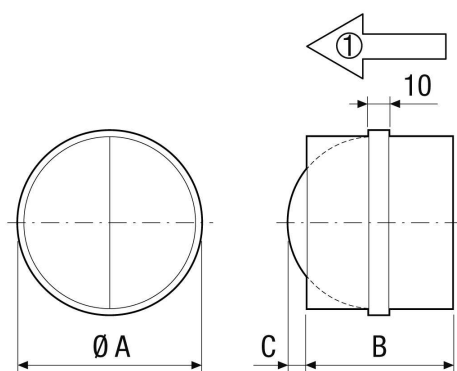

	A	B	C
	100	88	26
① Áramlási irány			