

## AVM 40



## Rövid leírás

Automatikus cső zárózsalu, DN 400

Termékszám

0093.0013

## Műszaki adatok

Légáramlás iránya	Szellőztetés vagy elszívás
Beszereleési helyzet	függőleges / vízszintes
Anyag	acéllemez, horganyzott
Súly	2,6 kg
Súly csomagolással	2,63 kg
Zsalutípus	légáram által működtetett nyitás / zárás
Névleges méret	400 mm
Szélesség	398 mm
Magasság	398 mm
Mélység	198 mm
Szélesség csomagolással együtt	398 mm
Magasság csomagolással együtt	398 mm
Mélység csomagolással együtt	198 mm
Csomagolási egység	1 darab
Választék	C
GTIN (EAN)	4012799930136

# AVM 40

## Jelleggörbe Nyomásveszteségek

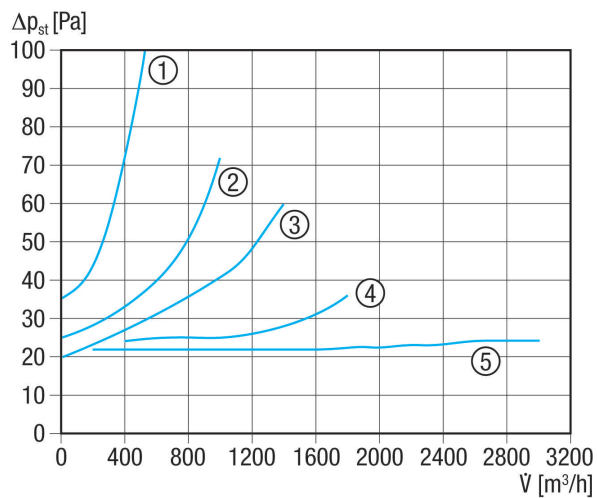

- ① AVM 10
- ② AVM 12
- ③ AVM 15
- ④ AVM 16
- ⑤ AVM 20, AVM 25, AVM 31, AVM 35, AVM 40

## Méretarányos rajz [mm]

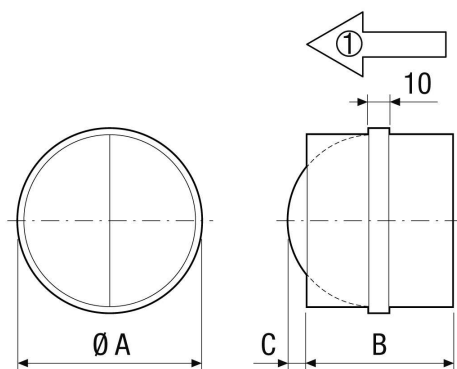

	A	B	C
	400	198	94
① Áramlási irány			