

B15-200



Rövid leírás

15°-os húzott könyök gördülő tömítő gyűrűvel, spirálisan korcolt csövekhez, DN 200

Termékszám

0055.0344

Műszaki adatok

Beszereles típusa	süllyesztett
Környezeti hőmérséklet	60 °C
Csomagolási egység	1 darab
Választék	K
GTIN (EAN)	4012799553441

Méretarányos rajz [mm]

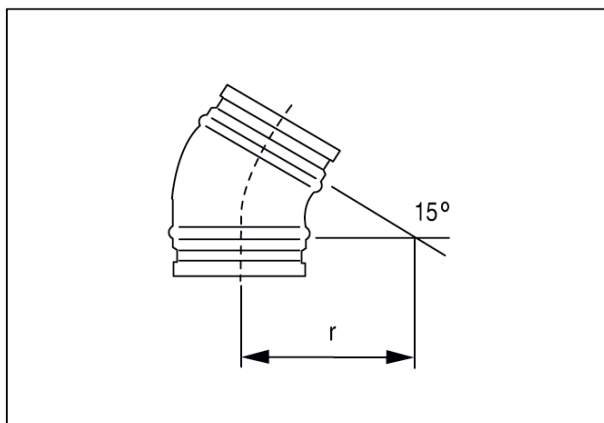

DN	_____
200	_____

DN = R