

B30-200



Rövid leírás

30°-os húzott könyök gördülő tömítő gyűrűvel, spirálisan korcolt csövekhez, DN 200

Termékszám

0055.0337

Műszaki adatok

Beszereles típusa	süllyesztett
Környezeti hőmérséklet	60 °C
Csomagolási egység	1 darab
Választék	K
GTIN (EAN)	4012799553373

Méretarányos rajz [mm]

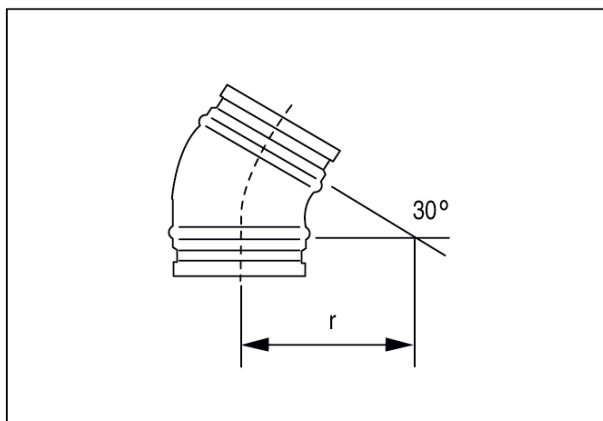

DN
200

DN = R