

B45-100



Rövid leírás

45°-os húzott könyök, spirálisan korcolt csövekhez, ajaktömítéssel, DN 100

Termékszám

0055.0325

Műszaki adatok

Beszereles típusa	süllyesztett
Anyag	acéllemez
Névleges méret	100 mm
Környezeti hőmérséklet	60 °C
Csomagolási egység	1 darab
Választék	K
GTIN (EAN)	4012799553250

Méretarányos rajz [mm]

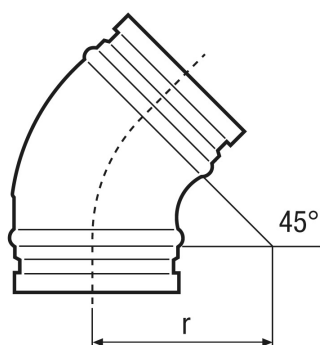

DN	100
DN = R	