

B45-160



Rövid leírás

45°-os húzott könyök, spirálisan korcolt csövekhez, ajaktömítéssel, DN 160

Termékszám

0055.0328

Műszaki adatok

Beszereles típusa	süllyesztett
Anyag	acéllemez
Névleges méret	160 mm
Környezeti hőmérséklet	60 °C
Csomagolási egység	1 darab
Választék	K
GTIN (EAN)	4012799553281

Méretarányos rajz [mm]

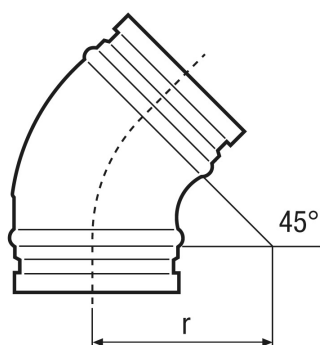

DN	160
DN = R	