

B60-100



Rövid leírás

60°-os húzott könyök gördülő tömítő gyűrűvel, spirálisan korcolt csövekhez, DN 100

Termékszám

0055.0318

Műszaki adatok

Beszereles típusa	süllyesztett
Környezeti hőmérséklet	60 °C
Csomagolási egység	1 darab
Választék	K
GTIN (EAN)	4012799553182

Méretarányos rajz [mm]

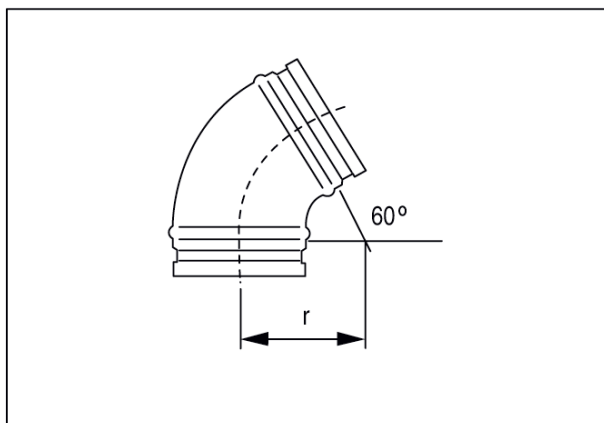

DN	_____
DN = R	100