

# B60-125



## Rövid leírás

60°-os húzott könyök gördülő tömítő gyűrűvel, spirálisan korcolt csövekhez, DN 125

Termékszám

0055.0319

## Műszaki adatok

Beszereles típusa	süllyesztett
Környezeti hőmérséklet	60 °C
Csomagolási egység	1 darab
Választék	K
GTIN (EAN)	4012799553199

## Méretarányos rajz [mm]

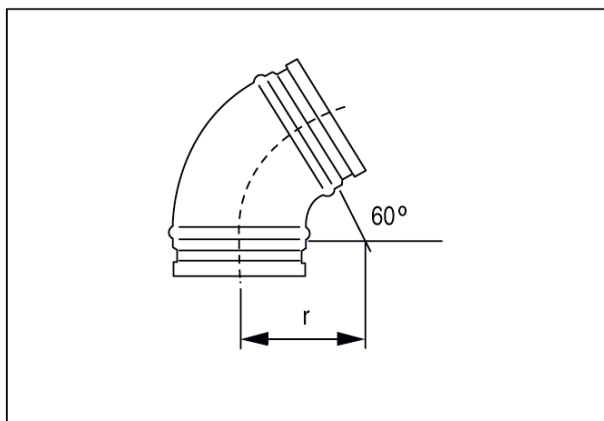

DN	_____
DN = R	125