

B60-160



Rövid leírás

60°-os húzott könyök gördülő tömítő gyűrűvel, spirálisan korcolt csövekhez, DN 160

Termékszám 0055.0321

Műszaki adatok

Beszereles típusa	süllyesztett
Környezeti hőmérséklet	60 °C
Csomagolási egység	1 darab
Választék	K
GTIN (EAN)	4012799553212

Méretarányos rajz [mm]

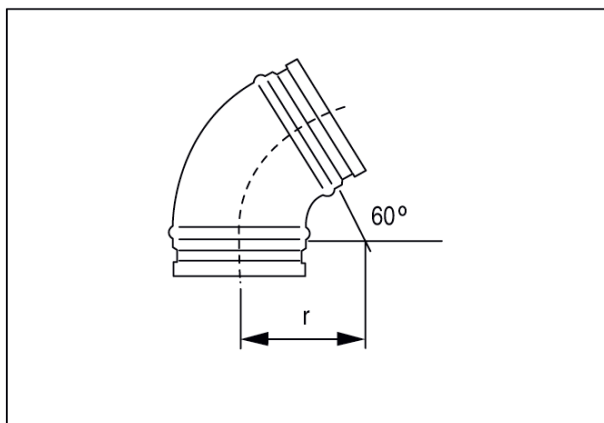

DN	_____
160	_____

DN = R