

B60-200



Rövid leírás

60°-os húzott könyök gördülő tömítő gyűrűvel, spirálisan korcolt csövekhez, DN 200

Termékszám 0055.0323

Műszaki adatok

Beszereles típusa	süllyesztett
Környezeti hőmérséklet	60 °C
Csomagolási egység	1 darab
Választék	K
GTIN (EAN)	4012799553236

Méretarányos rajz [mm]

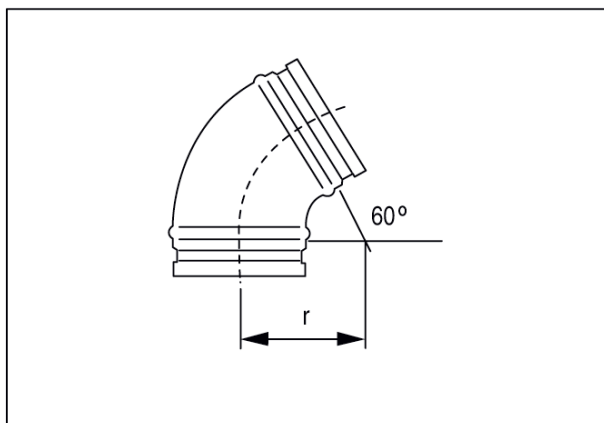

DN	_____
200	_____

DN = R