

B90-150



Rövid leírás

90°-os húzott könyök, spirálisan korcolt csövekhez, ajaktömítéssel, DN 150

Termékszám 0055.0313

Műszaki adatok

Beszereles típusa	süllyesztett
Anyag	acéllemez
Névleges méret	150 mm
Környezeti hőmérséklet	60 °C
Csomagolási egység	1 darab
Választék	K
GTIN (EAN)	4012799553137

Méretarányos rajz [mm]

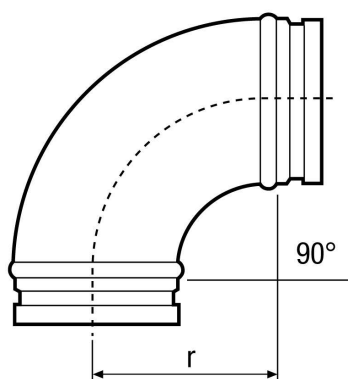

DN
150

r = 125