

B90-180



Rövid leírás

90°-os húzott könyök, spirálisan korcolt csövekhez, ajaktömítéssel, DN 180

Termékszám 0055.0315

Műszaki adatok

Beszereles típusa	süllyesztett
Anyag	acéllemez
Névleges méret	180 mm
Környezeti hőmérséklet	60 °C
Csomagolási egység	1 darab
Választék	K
GTIN (EAN)	4012799553151

Méretarányos rajz [mm]

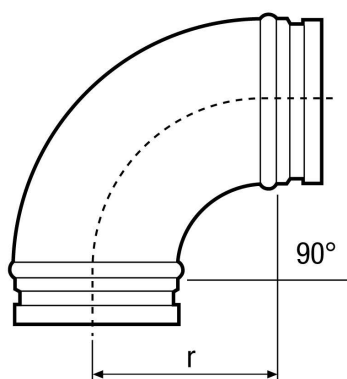

DN
180

r = 125