

# DK 200



## Rövid leírás

Fojtószelep gördülő tömítő gyűrűvel spirálisan korcolt csövekhez, DN 200

Termékszám

0092.0418

## Műszaki adatok

Beszereles típusa	süllyesztett
Környezeti hőmérséklet	60 °C
Csomagolási egység	1 darab
Választék	K
GTIN (EAN)	4012799924180

## Méretarányos rajz [mm]

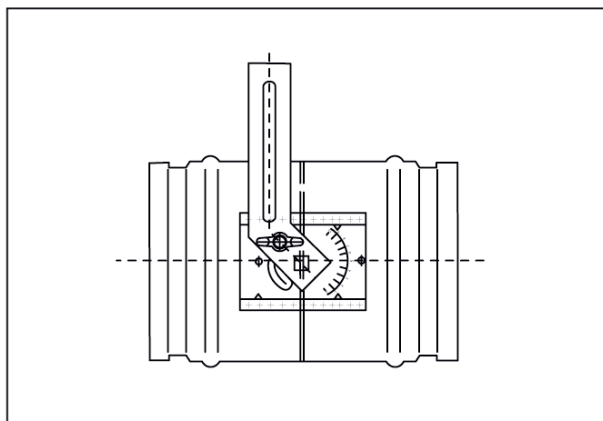

DN

200