

DSQ 25/4



Rövid leírás

Hangszigetelt radiális ventilátor beltéri beszereléshez, háromfázisú váltóáram, DN 250

Alkalmazási példák

Munkahely, Munkahelyi elszívórendszer, Raktár, Műhely, Tartózkodási helyiség

Termékszám

0080.0032

Műszaki adatok

Légmennyiség	1.200 m ³ /h
Szabályozható fordulatszám	✓
Feszültségfajta	Háromfázisú váltóáram
Feszültségosztály	400 V
Hálózati frekvencia	50 Hz
Névleges teljesítmény	90 W
P _{max}	90 W
I _{névl}	0,4 A
I _{max}	0,4 A
Védelmi fokozat	IP 55
Szigetelési osztály	F
Hálózati kábel	5 x 1,5 mm ²
Ház anyaga	acéllemez, horganyzott
Súly	28,3 kg
Súly csomagolással	30,58 kg
Kifordítható ventilátor	–
Névleges méret	250 mm
Szélesség	506 mm
Magasság	500 mm
Mélység	565 mm
Szélesség csomagolással együtt	620 mm
Magasság csomagolással együtt	590 mm
Mélység csomagolással együtt	620 mm
Közeg hőmérséklet névleges feszültségnél	-20 °C -ig 50 °C
Közeg hőmérséklet I _{max} -nál	-20 °C -ig 50 °C
Hangnyomásszint	36 dB(A) (Távolság 3 m, szabadtéri feltételek)
Csomagolási egység	1 darab
Választék	C
GTIN (EAN)	4012799800323

DSQ 25/4

Hangteljesítményszintek az oktáv spektrumban

	63 Hz	125 Hz	250 Hz	500 Hz	1 kHz	2 kHz	4 kHz	8 kHz	összesen
L_{WA2}, magas (dB(A))	–	46	43	38	38	33	35	28	49
L_{WA5}, magas (dB(A))	–	53	53	55	56	53	52	44	62
L_{WA6}, magas (dB(A))	–	49	54	60	58	56	60	48	65

L_{WA2}= a ház hangteljesítményszintje dB-ben

L_{WA5}= szabad beszívás hangteljesítményszintje dB-ben

L_{WA6}= szabad kifúvás hangteljesítményszintje dB-ben

Jelleggörbe

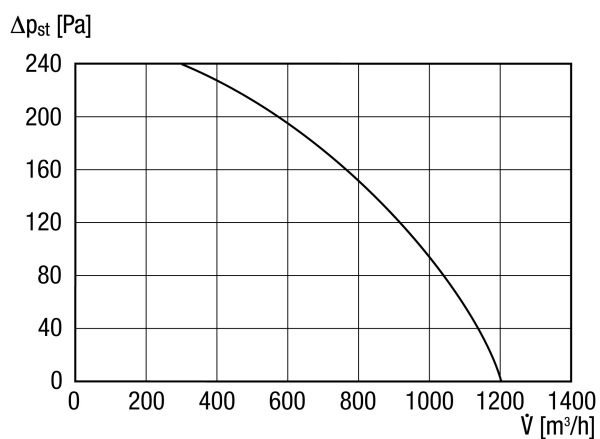

DSQ 25/4

Méretarányos rajz [mm]

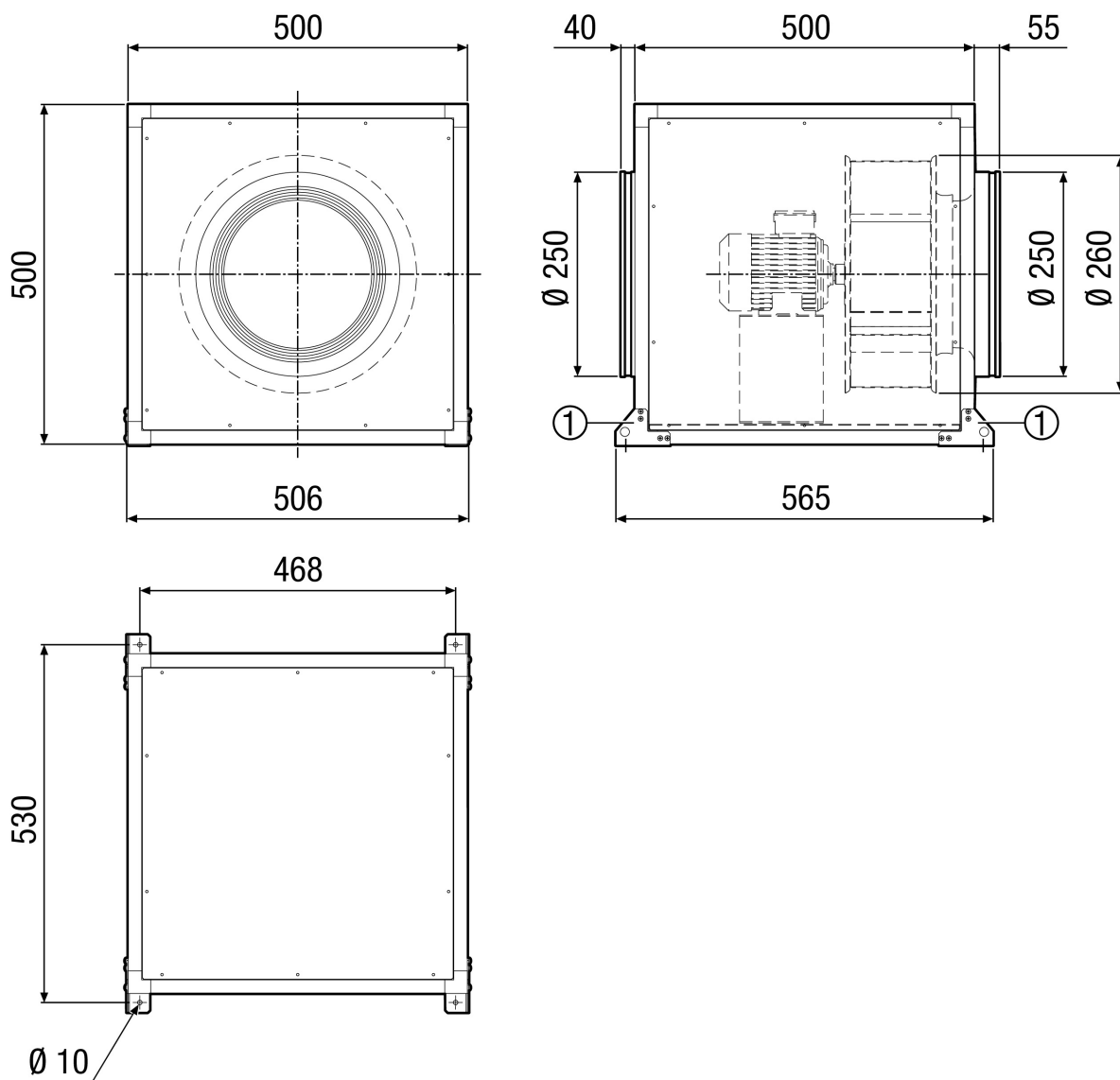

① A szerelőkonzol és a rögzítőanyag a szállítási csomag része