

## EFG 30 E

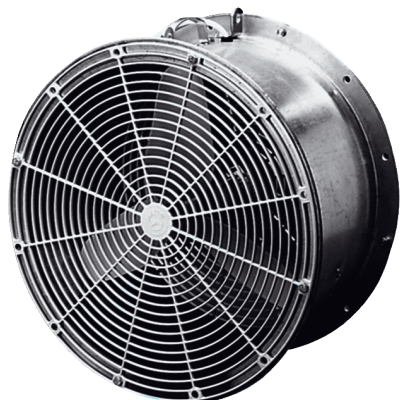

## Rövid leírás

Melegházi ventilátor, DN 300, váltóáram

Termékszám

0081.0403

## Műszaki adatok

Légmennyiség	800 m <sup>3</sup> /h
Fordulatszám	1.340 1/min
Irányváltási lehetőség	–
Névleges teljesítmény	35 W
Teljesítménye	35 W
I <sub>névl</sub>	0,25 A
I <sub>max</sub>	0,25 A
Védelmi fokozat	IP X4
Súly	6,915
Névleges méret	300 mm
Közeg hőmérséklet névleges feszültségnél	60 °C
Csomagolási egység	1 darab
Választék	C
GTIN (EAN)	4012799814030

## Hangteljesítményszintek az oktáv spektrumban

	63 Hz	125 Hz	250 Hz	500 Hz	1 kHz	2 kHz	4 kHz	8 kHz	összesen
L <sub>WA1, magas</sub> (dB(A))	–	–	–	–	–	–	–	–	66

L<sub>WA1</sub> = melegházi ventilátorok vagy légtisztítók teljes hangteljesítményszintje, szabad beszívás és szabad kifúvás mellett

# EFG 30 E

Méretarányos rajz [mm]

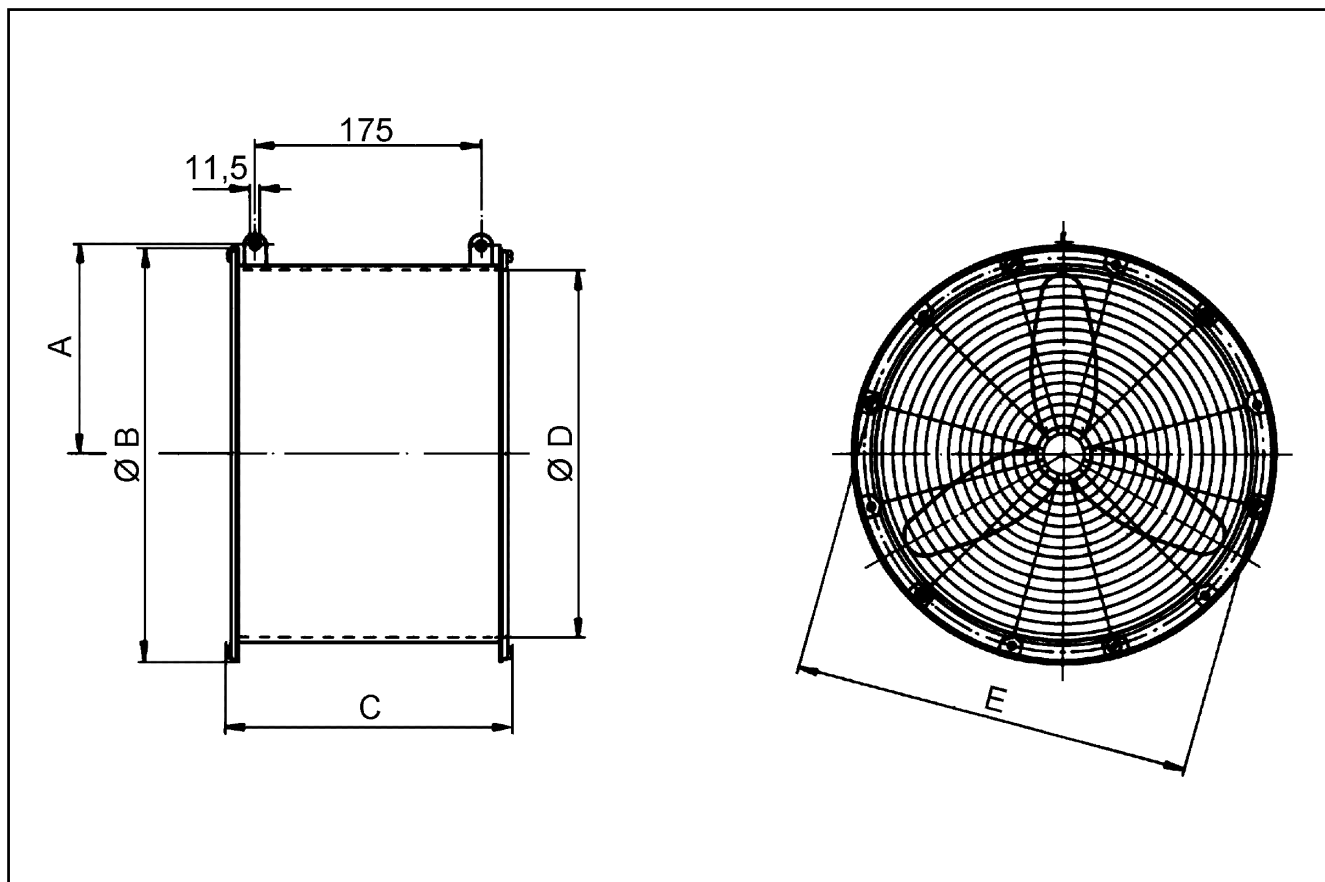

A	B	C	D	E
182	380	242	313	356