

EFG 40 D

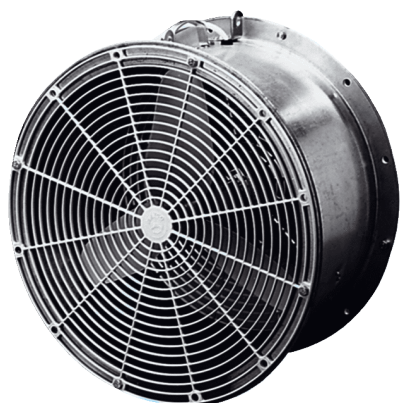

Rövid leírás

Melegházi ventilátor, DN 400, váltóáram

Termékszám 0081.0407

Műszaki adatok

Légmennyiség	1.800 m ³ /h
Fordulatszám	1.300 1/min
Irányváltási lehetőség	✓
Névleges teljesítmény	50 W
Teljesítménye	50 W
I _{név1}	0,25 A
I _{max}	0,3 A
Védelmi fokozat	IP X4
Súly	9,95
Névleges méret	400 mm
Közeg hőmérséklet névleges feszültségnél	55 °C
Csomagolási egység	1 darab
Választék	C
GTIN (EAN)	4012799814078

Hangteljesítményszintek az oktáv spektrumban

	63 Hz	125 Hz	250 Hz	500 Hz	1 kHz	2 kHz	4 kHz	8 kHz	összesen
L _{WA1, magas} (dB(A))	-	-	-	-	-	-	-	-	71

L_{WA1} = melegházi ventilátorok vagy légtisztítók teljes hangteljesítményszintje, szabad beszívás és szabad kifúvás mellett

EFG 40 D

Méretarányos rajz [mm]

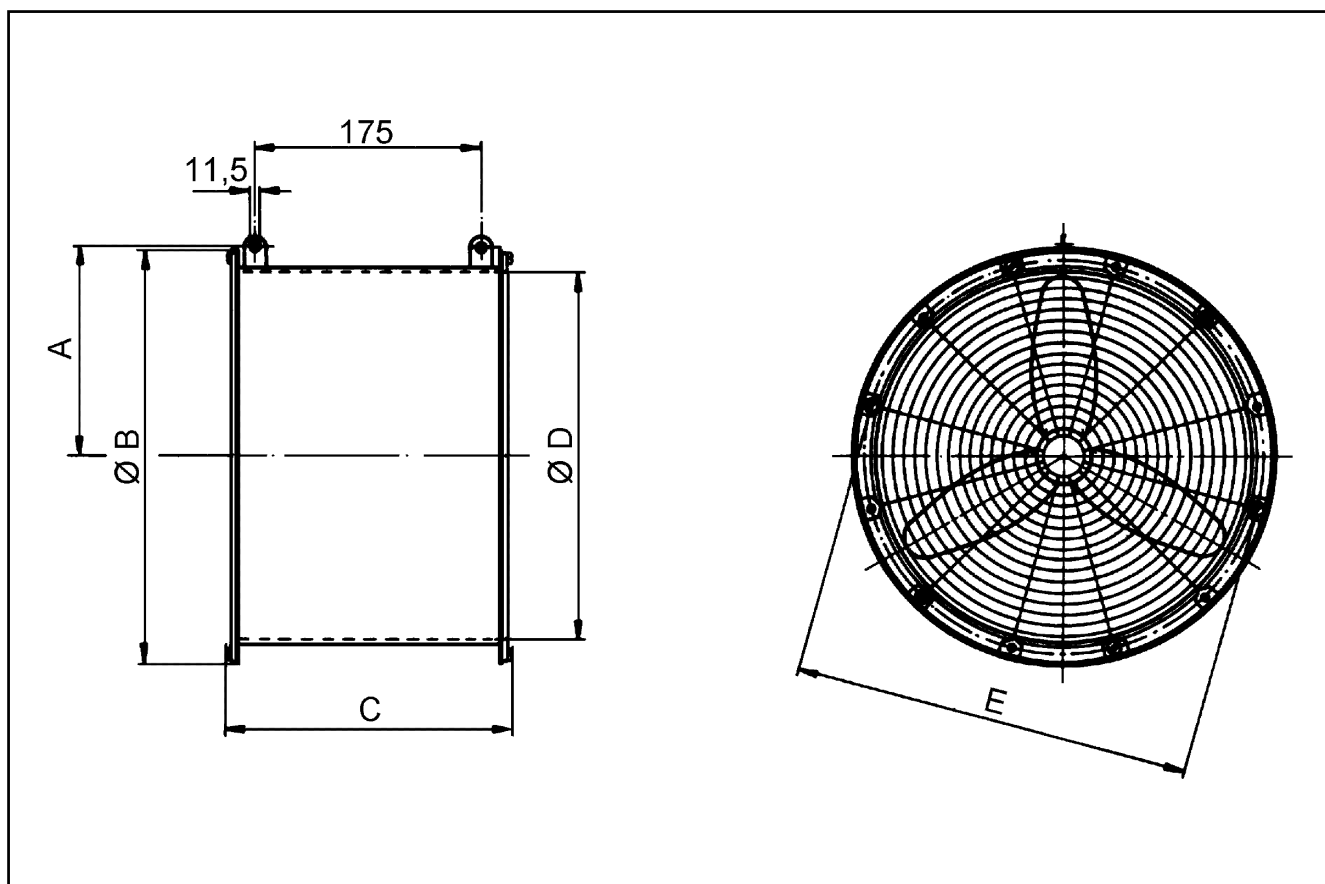

A	B	C	D	E
232	460	260	413	438