

ELR 10



Rövid leírás

Rögzítőmandzsetták a csőventilátorok hang- és rezgéscsillapításához, DN 100

Termékszám 0092.0109

Műszaki adatok

Anyag	acéllemez, horganyzott
Súly	0,16 kg
Súly csomagolással	0,2 kg
Névleges méretnek megfelelő	100 mm
Szélesség	122 mm
Magasság	122 mm
Mélység	60 mm
Szélesség csomagolással együtt	122 mm
Magasság csomagolással együtt	122 mm
Mélység csomagolással együtt	60 mm
Csomagolási egység	1 darab
Választék	C
GTIN (EAN)	4012799921097

Méretarányos rajz [mm]

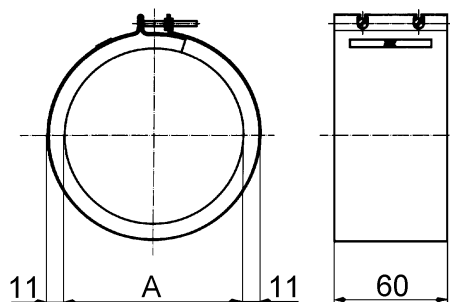

A

100

Az ábra a beszerelt állapotot mutatja, kiszállítás kinyújtott formában történik.