

ELR 25



Rövid leírás

Rögzítőmandzsetták a csőventilátorok hang- és rezgéscsillapításához, DN 250

Termékszám

0092.0113

Műszaki adatok

Anyag	acéllemez, horganyzott
Súly	0,3 kg
Súly csomagolással	0,32 kg
Névleges méretnek megfelelő	250 mm
Szélesség	272 mm
Magasság	272 mm
Mélység	60 mm
Szélesség csomagolással együtt	272 mm
Magasság csomagolással együtt	272 mm
Mélység csomagolással együtt	60 mm
Csomagolási egység	1 darab
Választék	C
GTIN (EAN)	4012799921134

Méretarányos rajz [mm]

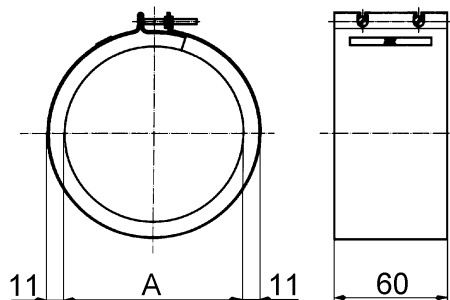

A

250

Az ábra a beszerelt állapotot mutatja, kiszállítás kinyújtott formában történik.