

## ELR 31



## Rövid leírás

Rögzítőmandzsetták a csőventilátorok hang- és rezgéscsillapításához, DN 315

Termékszám

0092.0114

## Műszaki adatok

Anyag	acéllemez, horganyzott
Súly	0,4 kg
Súly csomagolással	0,4 kg
Névleges méretnek megfelelő	315 mm
Szélesség	337 mm
Magasság	337 mm
Mélység	60 mm
Szélesség csomagolással együtt	337 mm
Magasság csomagolással együtt	337 mm
Mélység csomagolással együtt	60 mm
Csomagolási egység	1 darab
Választék	C
GTIN (EAN)	4012799921141

## Méretarányos rajz [mm]

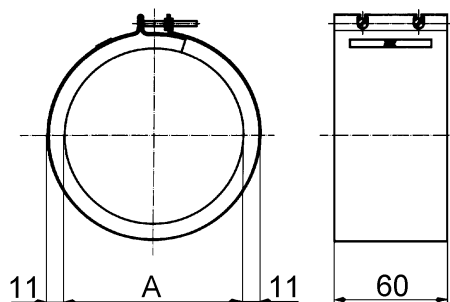

A

315

Az ábra a beszerelt állapotot mutatja, kiszállítás kinyújtott formában történik.