

ELR 35



Rövid leírás

Rögzítőmandzsetták a csőventilátorok hang- és rezgéscsillapításához, DN 350

Termékszám

0092.0115

Műszaki adatok

Anyag	acéllemez, horganyzott
Súly	0,4 kg
Súly csomagolással	0,44 kg
Névleges méretnek megfelelő	350 mm
Szélesség	377 mm
Magasság	377 mm
Mélység	60 mm
Szélesség csomagolással együtt	377 mm
Magasság csomagolással együtt	377 mm
Mélység csomagolással együtt	60 mm
Csomagolási egység	1 darab
Választék	C
GTIN (EAN)	4012799921158

Méretarányos rajz [mm]

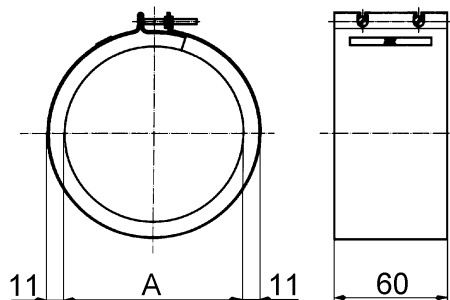

A

355

Az ábra a beszerelt állapotot mutatja, kiszállítás kinyújtott formában történik.